

Išskirtinės kokybės  
vokiška skarda **ThyssenKrupp®**



Išskirtinės kokybės  
vokiška skarda **ThyssenKrupp®**

SKARDOS TRANSPORTAVIMO,  
LAIKYMO IR TVIRTINIMO **INSTRUKCIJOS**  
**GARANTIJOS** SĄLYGOS



Šis katalogas nėra komercinis pasiūlymas Civilinio kodekso prasme.

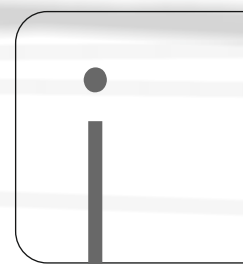

TIEKĖJAI



# TRAPECINĖS SKARDOS TVIRTINIMO INSTRUKCIJA

1

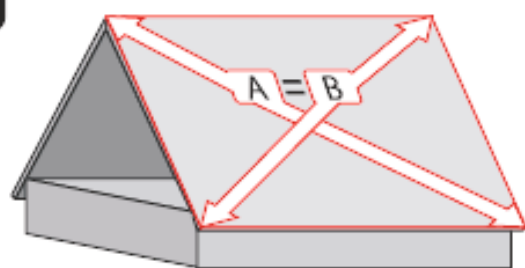

Patikrinti, ar stogas yra lygus. Nedidelius skirtumus galima išlyginti kraigo lentomis. Esant ypač dideliems skirtumams, būtina pakeisti pažeistus stogo elementus.

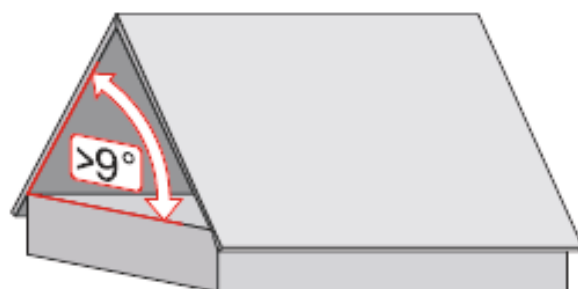

Mažiausias stogo nuolydis neturėtų būti mažesnis nei 9°.

2

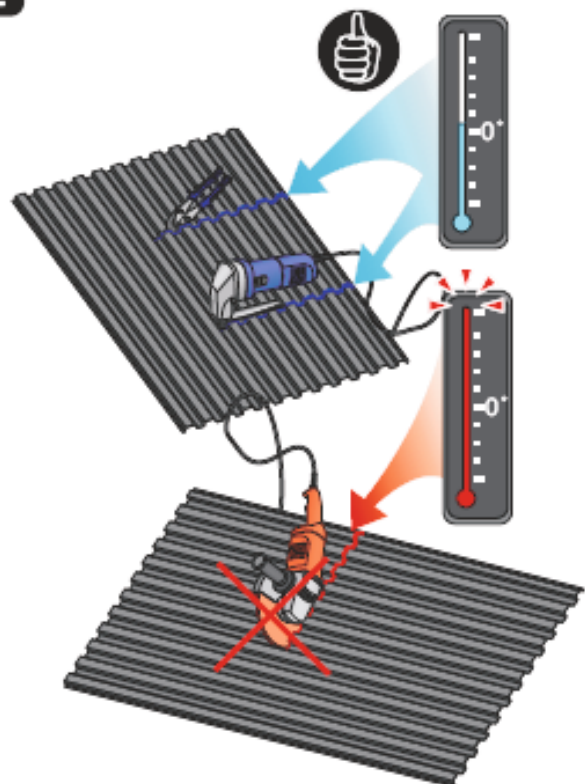

Neleidžiama naudoti įrankius, sukeliančius šilumos efektą.

3

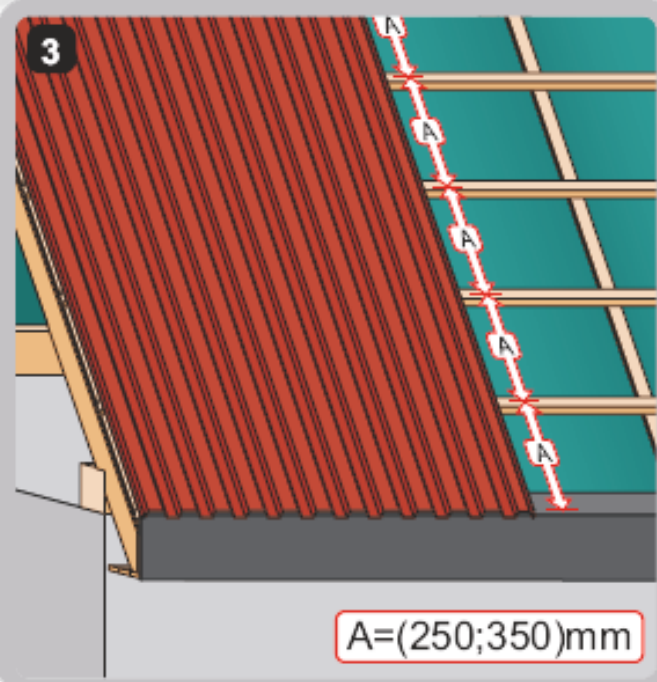

4

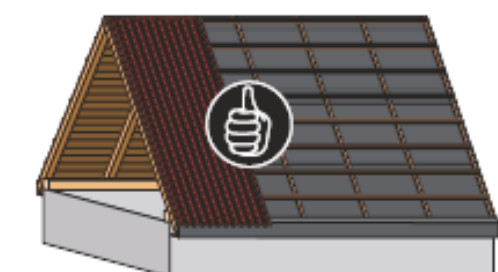
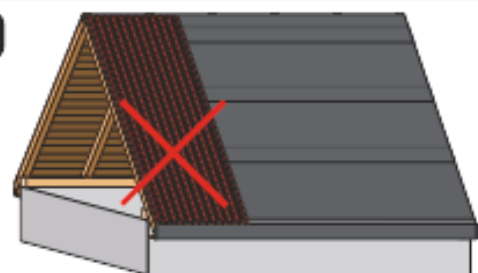

tolio atveju būtina papildomai naudoti grebėstų ir gegnių konstrukciją.

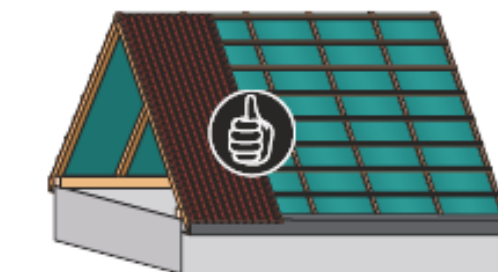

Visuotinai su skarda naudojama garams laidų plėvelė su grebėstų ir gegnių arba plieninių, cinkuotų profiliuotųjų konstrukcija.

5

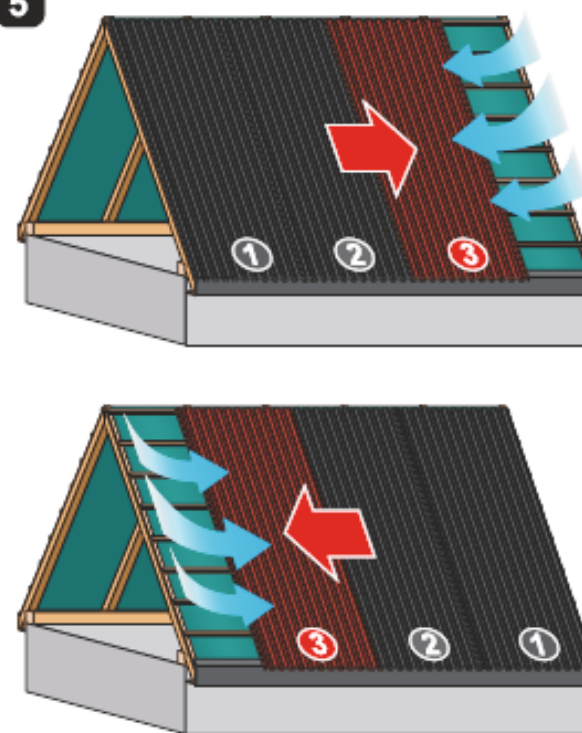

Skarda turėtų būti tvirtinama prieš vėjo kryptį.

6

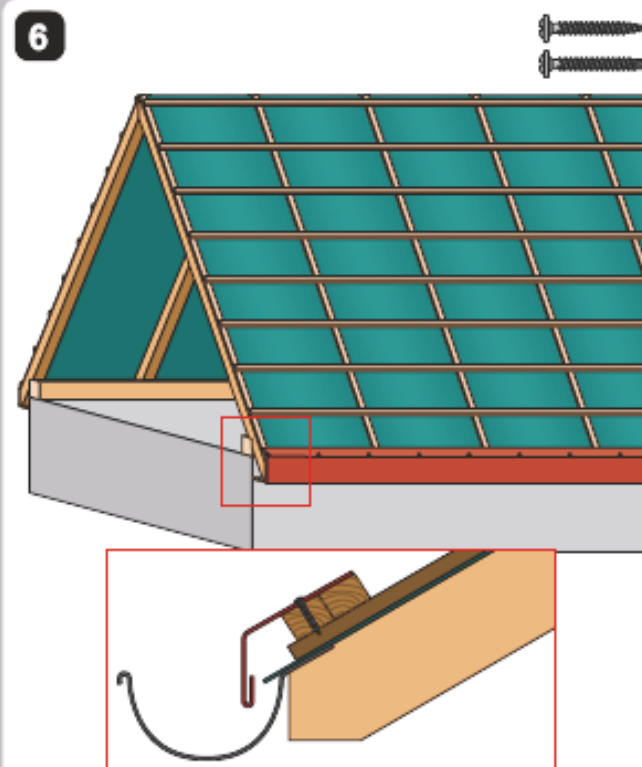

Būtina lygiagrečiai su stogo nuosvyros linija pritvirtinti viršutinį laštą. Naudojami sraigtai su plokščia galvute, o plieniniams grebėstams papildomai savisgręžiai sraigtai.

7

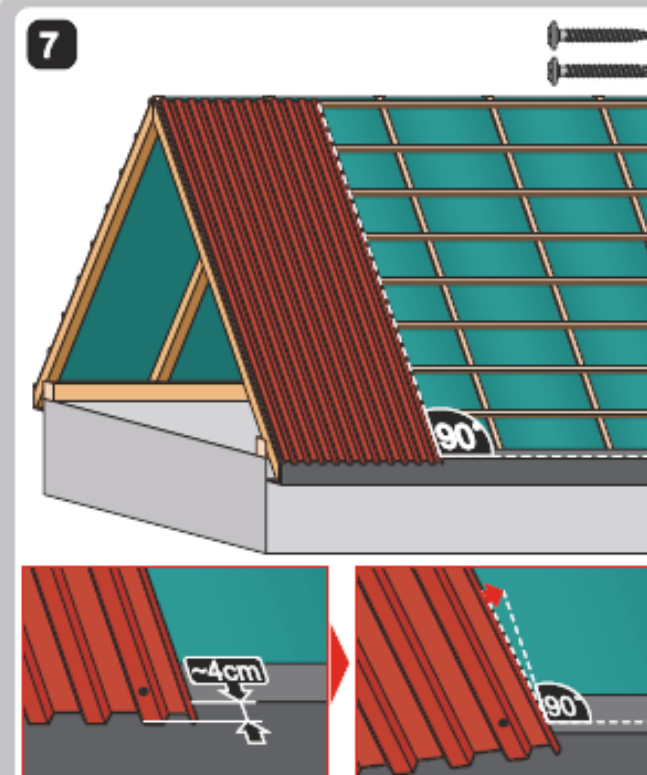

Pirmas lakštas tvirtinamas plokščiuoju sraigtu taip, kad būtų apie 4 cm išsikišęs už stogo nuosvyros linijos. Paskiau sukant lakštą nustatyti jį statmenai stogo nuosvyros linijai.

8

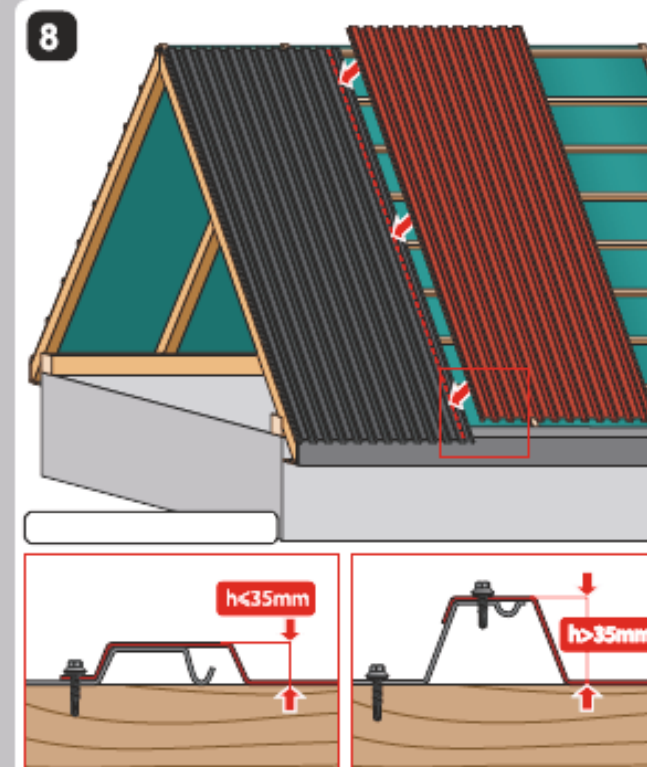

Kai kurie profiliuotųjų pavyzdžiai. Klojant kitą lakštą būtina palikti tinkamą užlaidą. Jeigu skardos profiliuotio aukštis yra didesnis nei 35 mm, papildomai tvirtinama sraigtais „viršutinėje bangoje“ ne mažiau nei kas 60 cm. Paskiau sukant lakštą nustatyti jį statmenai stogo nuosvyros linijai.



**9**

Kai būtina palikti užlaidą per lakšto ilgį, būtina nepamiršti, kad užlaida turėtų būti 12–30 cm ir jos vieta turėtų tenkinti piešinyje parodytą sąlygą, t. y. būtų ne toliau nei per 1/3 stogo paviršiaus, matuojant nuo kraigo.

**12a**

Lenkto latakų tvirtinimas  
Tvirtinamas lenktas latakas. Paskiau brėžiamos pagalbinės linijos, ženklinančios lakštų pjovimo vietą.

**13a**

**Stogo viršaus tvirtinimas.**  
Lakštai pjaunamas išilgai linijos, kuri yra stogo nuosvyros kraštas.

**14a**

**Kraigo tvirtinimas.**  
Kraigo čerpės tvirtinamos savigręžiais sraigtais ne didesniais nei 500 mm atstumais. Būtina nepamiršti, kad kraigo čerpių užlaida turėtų būti ne mažesnė nei 10 mm.

**10**

1–2 m pločio kraštines stogo paviršiaus juostas iškišti už jo kraštines dalies. Kraštinėje dalyje turėtų būti 8 vnt./m<sup>2</sup> sraigtų, o vidurinėje – 8 vnt./m<sup>2</sup>.

**12b**

Lakštai pjaunami atitinkamu kampu, paskiau tvirtinami savigręžiais varžtais.

**13b**

**14b**

Klojant kraigą būtina nepamiršti užtikrinti oro cirkuliavimą, kad stogo dangai ir izoliacijai galėtų „kvėpuoti“ ir būtų išvengta drėgmės kaupimosi.

**11**

Papildomai būtina pritvirtinti skardą kiekvienoje „apatinėje bangoje“ prie:  
- grebėsto skersinės užlaidos dalyje,  
- grebėsto dalyje prie stogo nuosvyros,  
- grebėsto dalyje prie stogo kraigo.

**12c**

**13c**

Paskiau 4,8x20 mm savigręžiais sraigtais tvirtinama vėjalentė.

**15**

**Sniego užvaro tvirtinimas.**  
Priklausomai nuo klimato zonos, tvirtinami sniego užvarai, kurie saugo, kad staiga nuo stogo nenuslystų sniegas. Sniego užvarai tvirtinami apie 1 m atstumu nuo stogo nuosvyros linijos, gegninio aukštyje. Priklausomai nuo kritulių gausos ir stogo formos, sniego užvarai tvirtinami viena arba keliomis eilėmis.



## PLIENINIŲ ČERPIŲ TVIRTINIMO INSTRUKCIJA

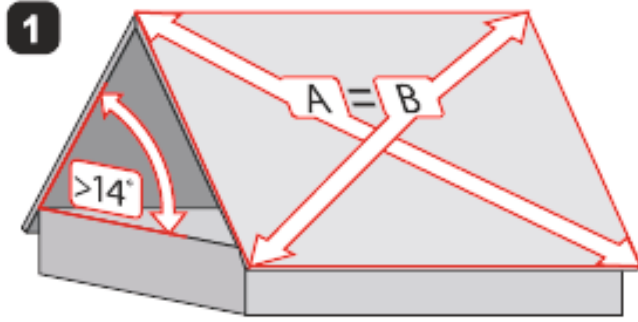

Patikrinti, ar stogas yra lygus ir jo nuolydis yra bent 14 laipsnių. Nedidelius skirtumus galima išlyginti kraigo lentomis. Esant ypač dideliems skirtumams, būtina pakeisti pažeistus stogo elementus,

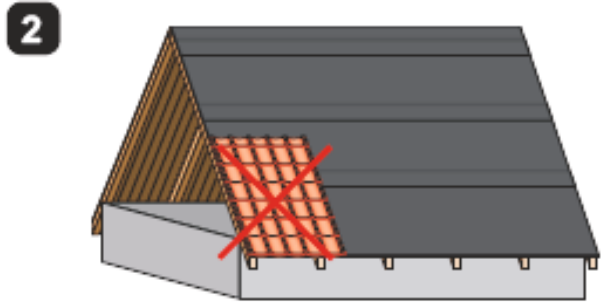

Jokiu būdu skardos negalima kloti ant tolio.

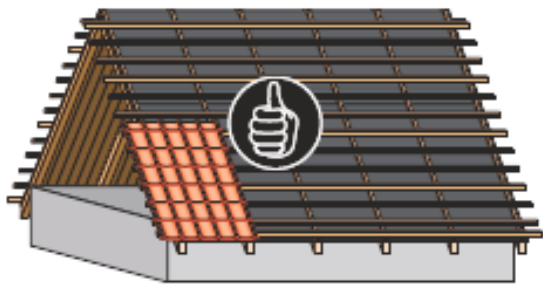

Tolio atveju būtina papildomai naudoti grebėstų ir gegnių konstrukciją.

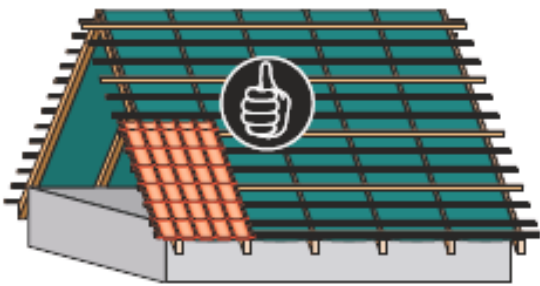

Visuotinai su skarda naudojama garams laidži plėvelė su grebėstų ir gegnių konstrukcija.

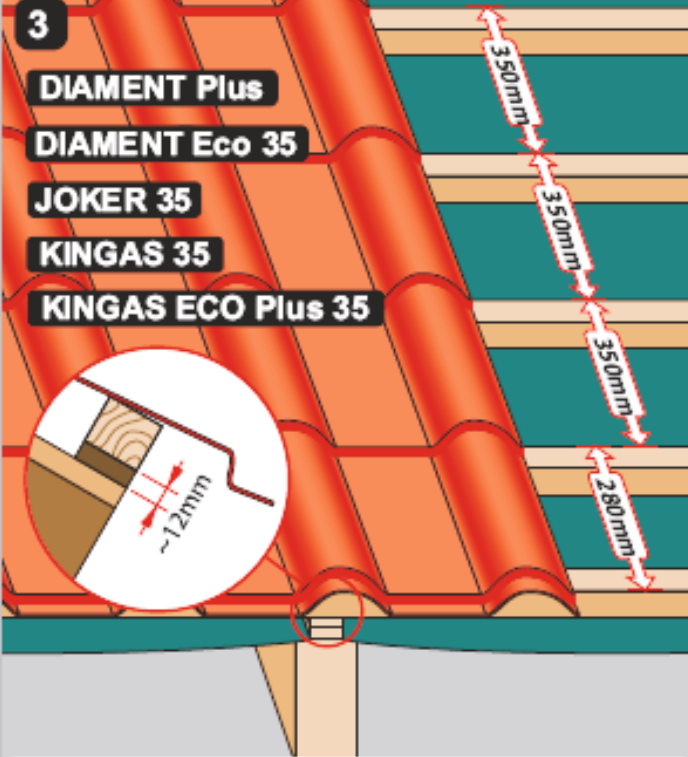

Dėmesio! Apatinis tašelis turi būti pakeltas apie 12 mm kitų atžvilgiu.

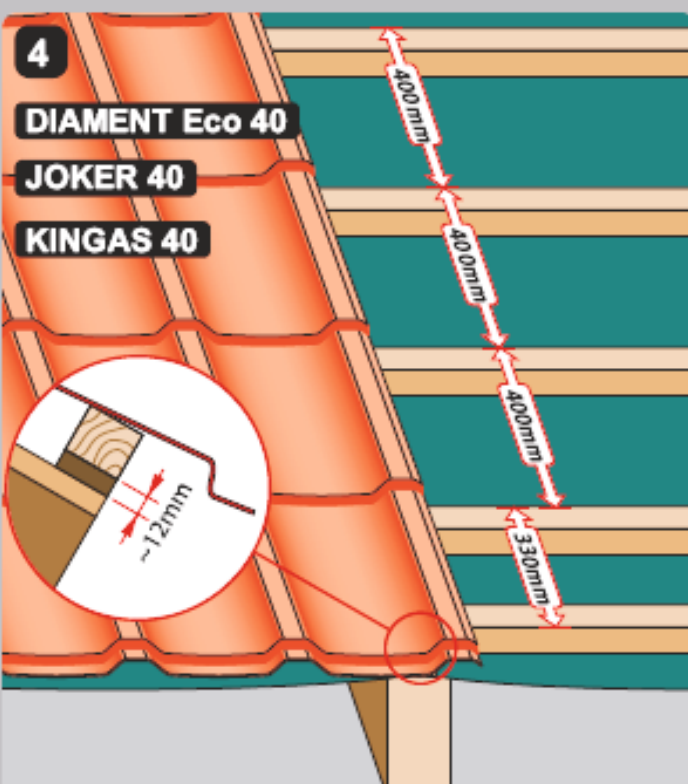

Dėmesio! Apatinis tašelis turi būti pakeltas apie 12 mm kitų atžvilgiu.

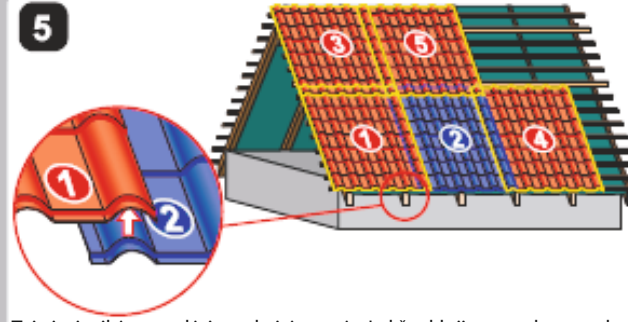

Tvirtinti reikėtų pradėti nuo kairės pusės. Lakštų klojimo tvarka parodyta piešinyje.

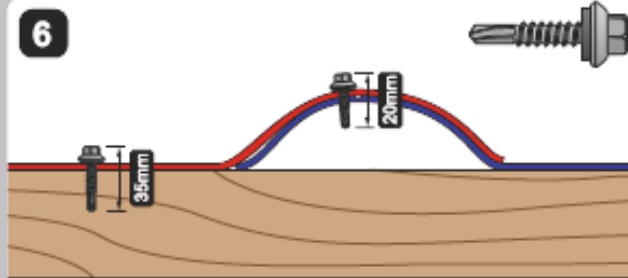

Lakštai prie atitinkamų tašelių tvirtinami 35 mm sraigtais. Vidutiniškai naudojama iki 6–7 vnt. sraigtų/m<sup>2</sup>. Dviejų lakštų sandūrai užsandarinti lakštai sutvirtinami trumpesniais sraigtais (pvz., 20 mm).

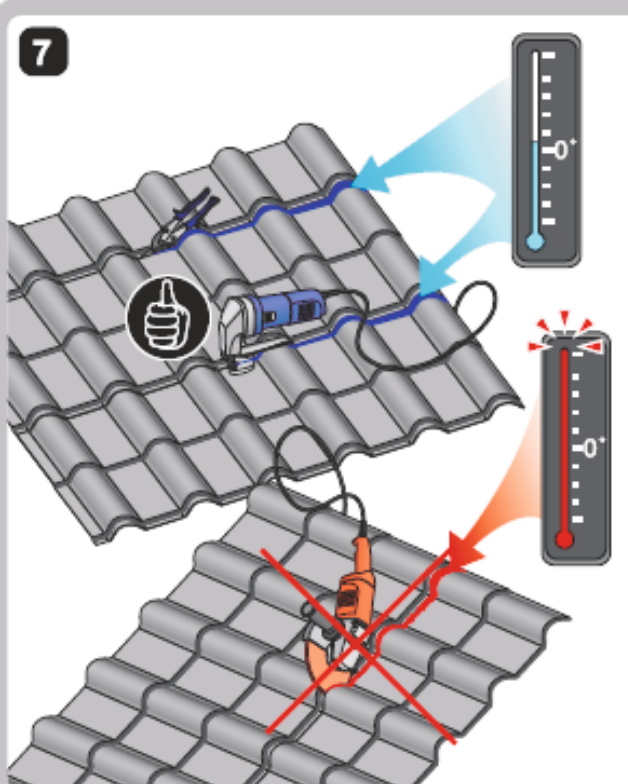

Neleidžiama naudoti įrankius, sukeliančius šilumos efektą.

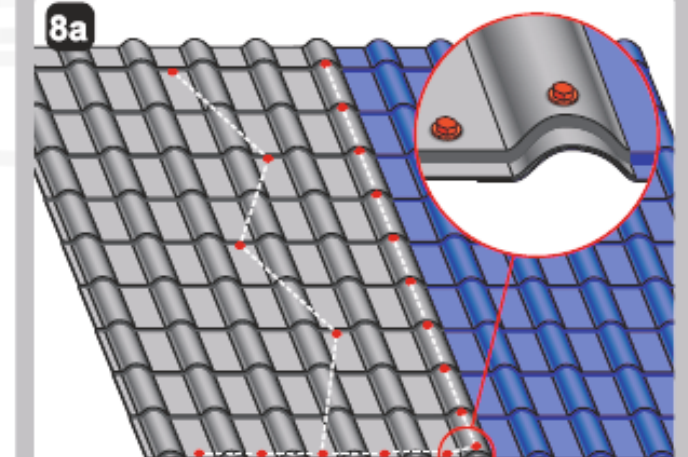

Pasiūlymas, kaip skardines čerpes DIAMENT Plus tvirtinti prie tašelių ir padaryti užraktą.

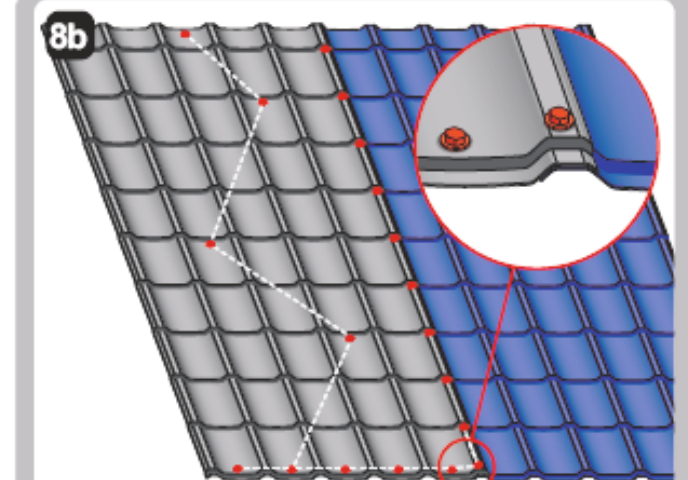

Pasiūlymas, kaip skardines čerpes Joker tvirtinti prie tašelių ir padaryti užraktą.

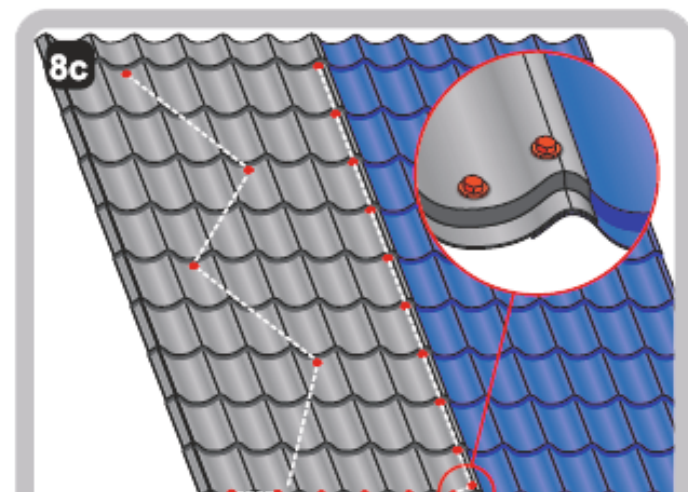

Pasiūlymas, kaip skardines čerpes KINGAS tvirtinti prie tašelių ir padaryti užraktą.



## STOGO PLOKŠTĖS TVIRTINIMO INSTRUKCIJA

1

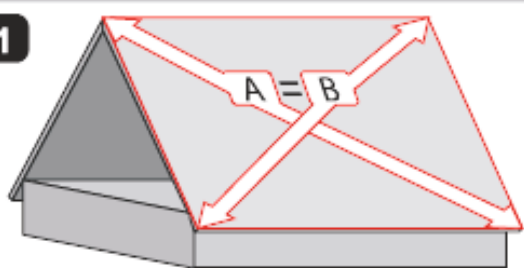

Patikrinti, ar stogas yra lygus. Nedidelius skirtumus galima išlyginti kraigo lentomis. Esant ypač dideliems skirtumams, būtina pakeisti pažeistus stogo elementus.

2

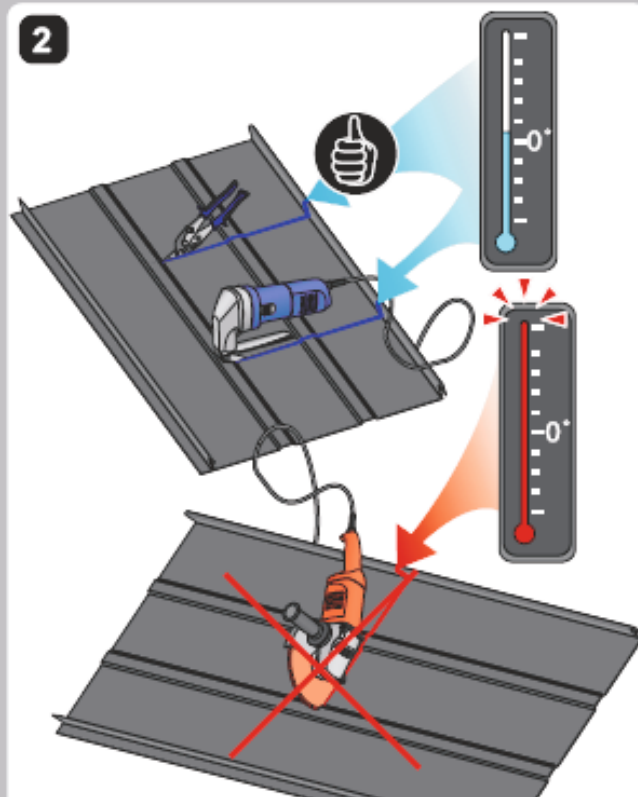

Neleidžiama naudoti įrankius, sukeliančius šilumos efektą.

3

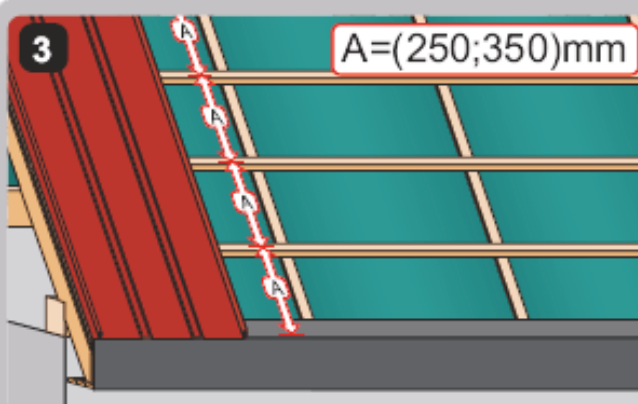

4

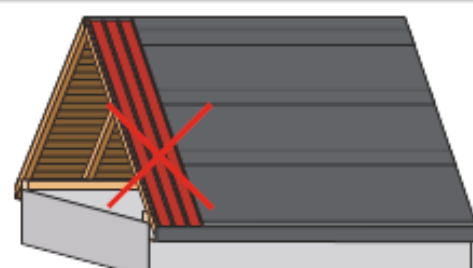

Jokiu būdu skardos negalima kloti ant tolio.

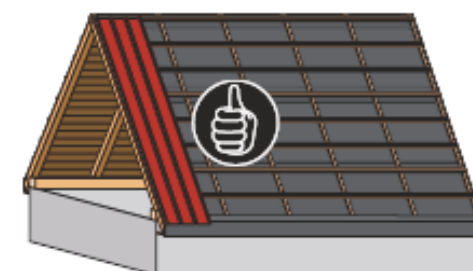

tolio atveju būtina papildomai naudoti grebėstų ir gegnių konstrukciją.

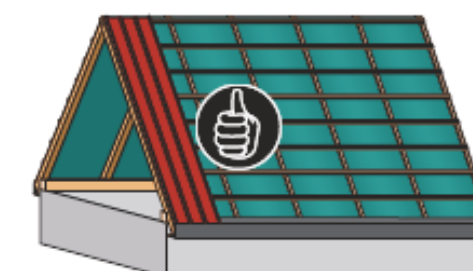

Visuotinai su skarda naudojama garams laidų plėvelė su grebėstų ir gegnių konstrukcija.

5

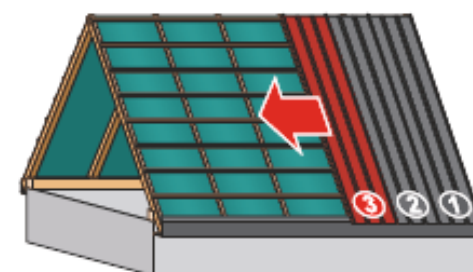
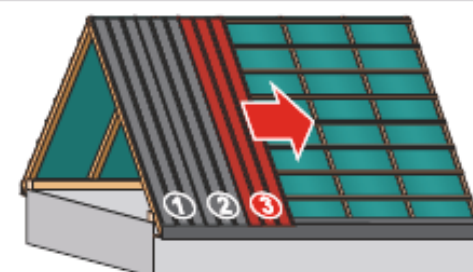

6

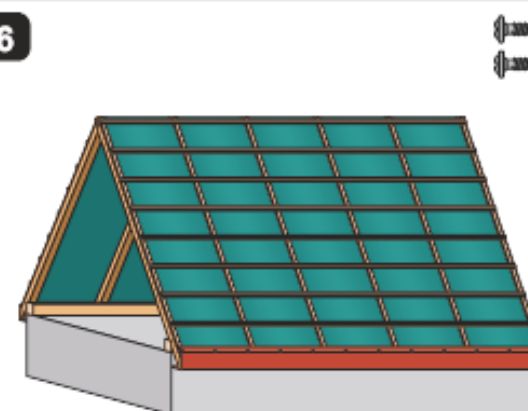

Būtina lygiagrečiai su stogo nuosvyros linija pritvirtinti apatinį laštą. Naudojami sraigčiai su plokščia galvute, o plieniniams grebėstams papildomai savigręžiai sraigčiai.

7

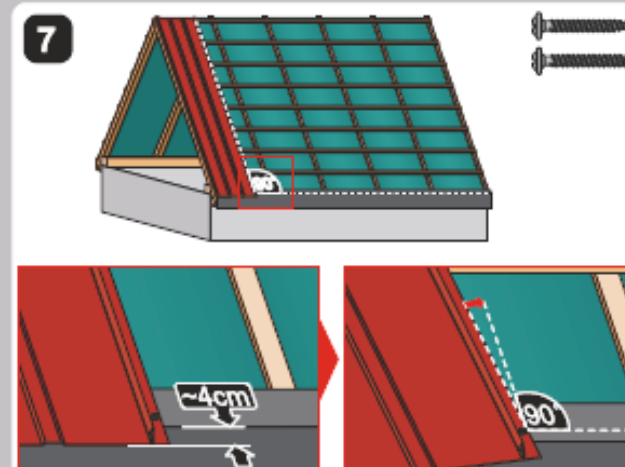

Pirmas lakštas tvirtinamas plokščiuoju sraigtu taip, kad būtų apie 4 cm išsikišęs už stogo nuosvyros linijos. Paskiau sukant lakštą nustatyti jį statmenai stogo nuosvyros linijai.

8

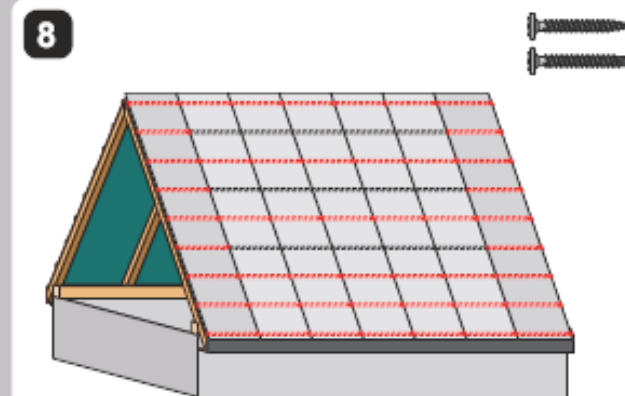

Pirmą ir paskutinį lakštus tvirtinti sraigtais prie kiekvieno tašelio. Kitus lakštus tvirtinti prie viršutinio tašelio ir trijų pirmųjų tašelių apačioje, paskiau prie kas antro tašelio. Paskiau sukant lakštą nustatyti jį statmenai stogo nuosvyros linijai.

9a

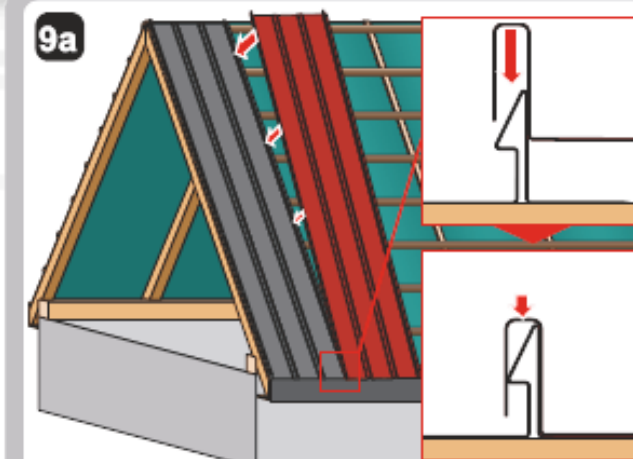

Klojant kitą lakštą būtina pritaikyti užraktą, o paskiau prispausti lakštą nuo apačios iki viršaus.

9b

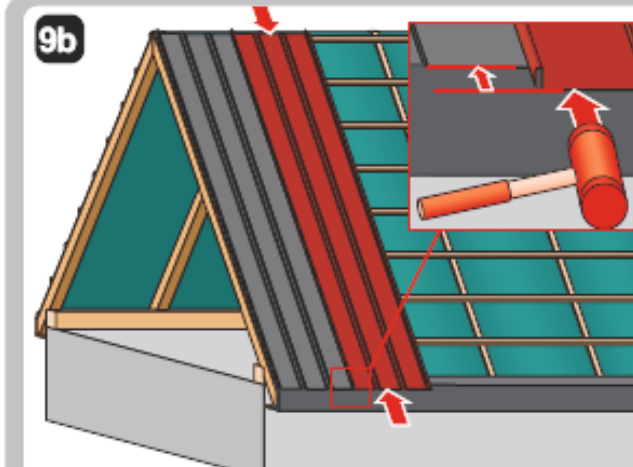

Sulyginti klojamą lakštą su pritvirtintais guminiu plaktuku.

9c

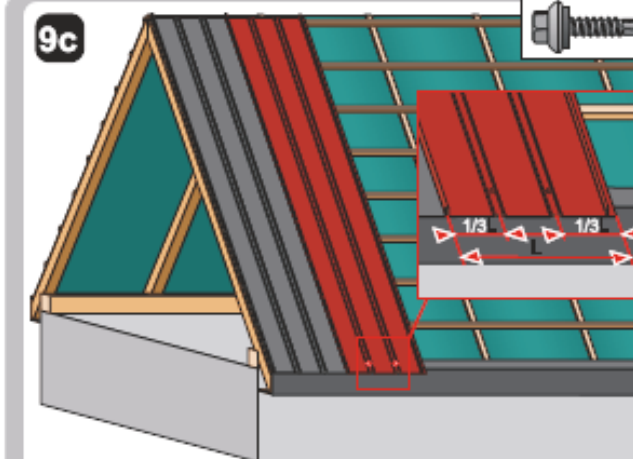

Lakštą tvirtinti savigręžiais sraigtais 1/3 skardos pločio atstumu iš kiekvienos pusės.



## STOGO PLOKŠTĖS TVIRTINIMO INSTRUKCIJA

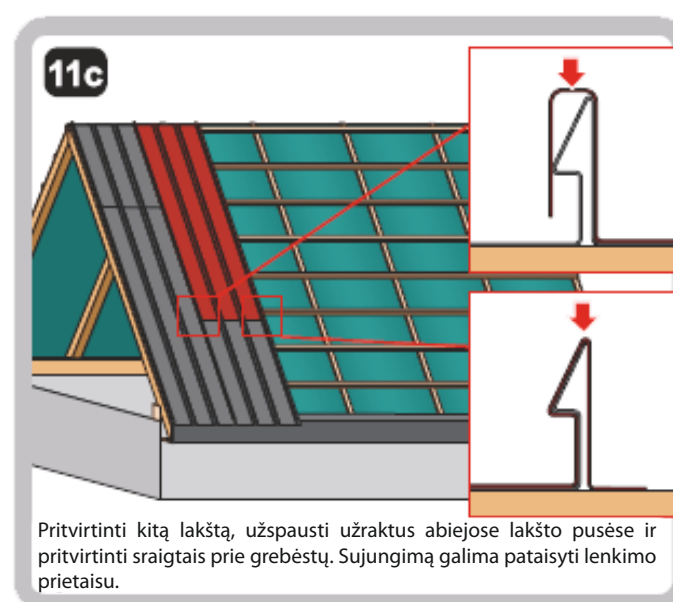
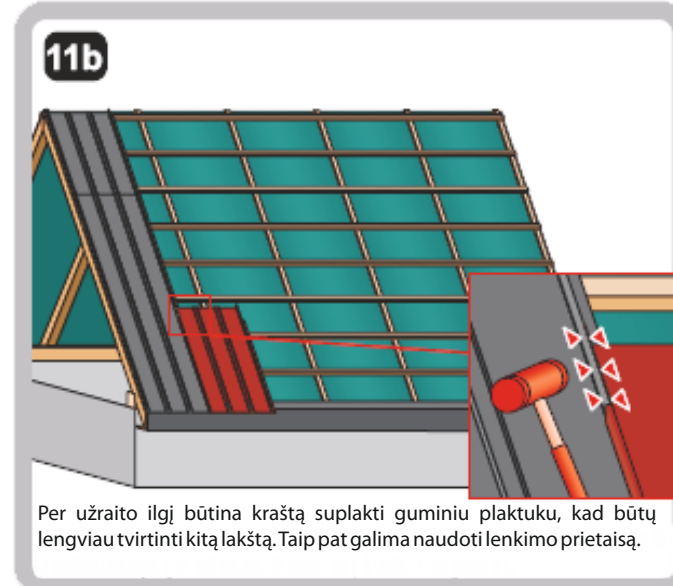
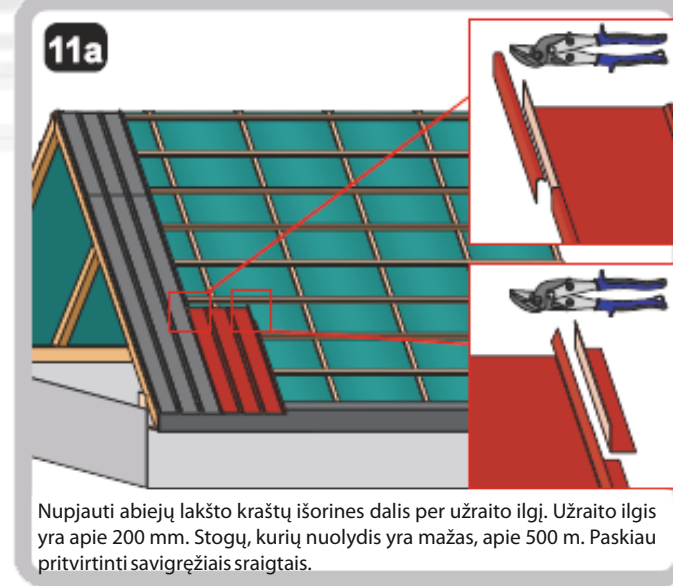
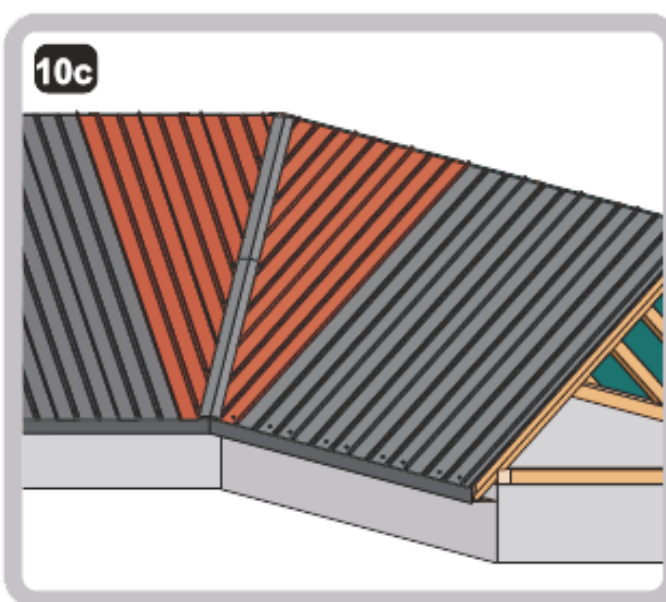
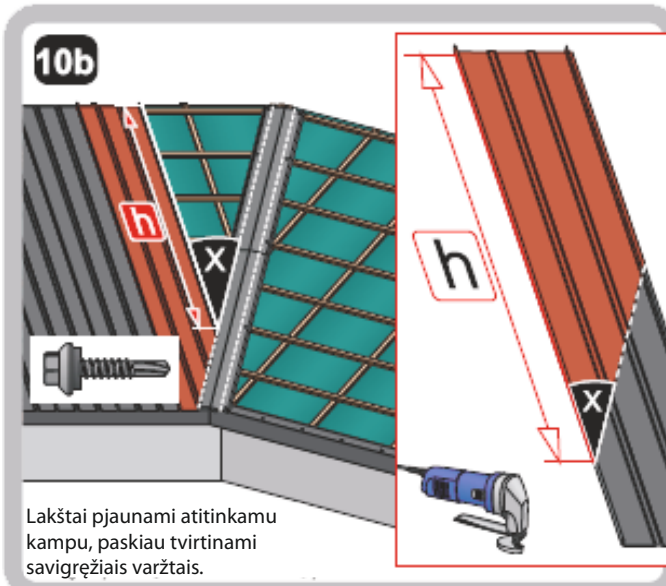
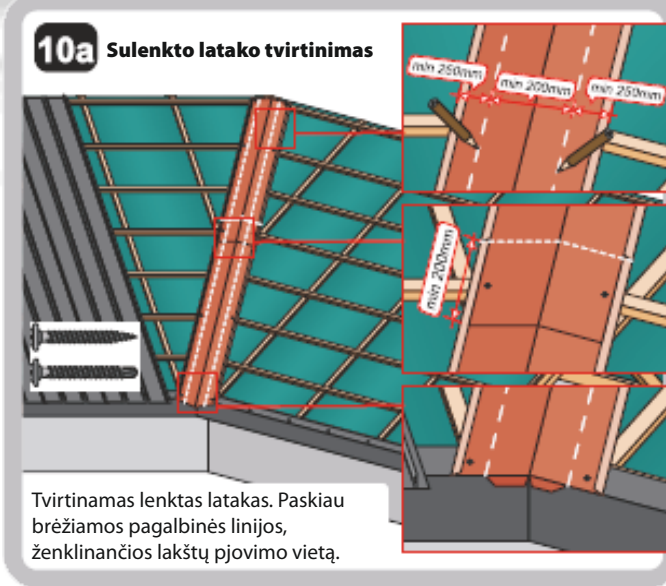

## STOGO PLOKŠTĖS TVIRTINIMO INSTRUKCIJA

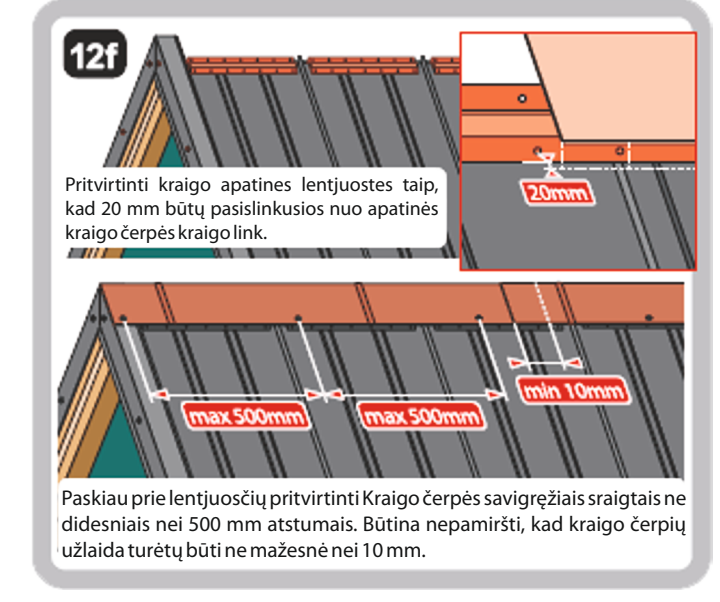
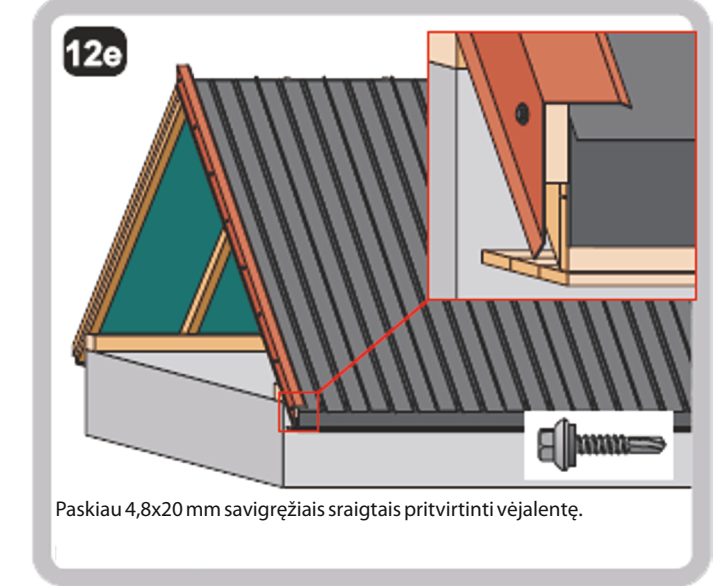
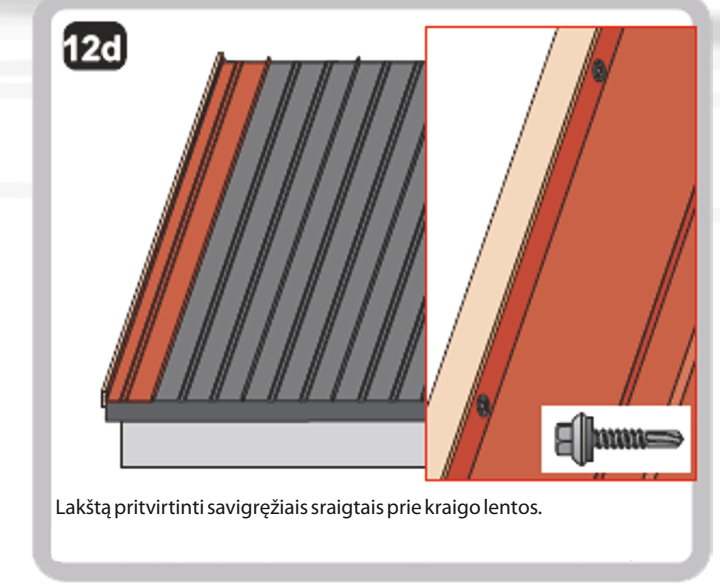
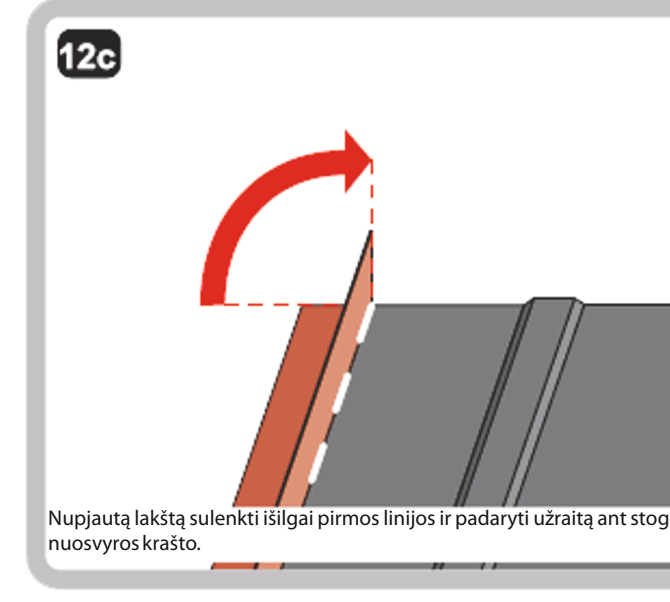
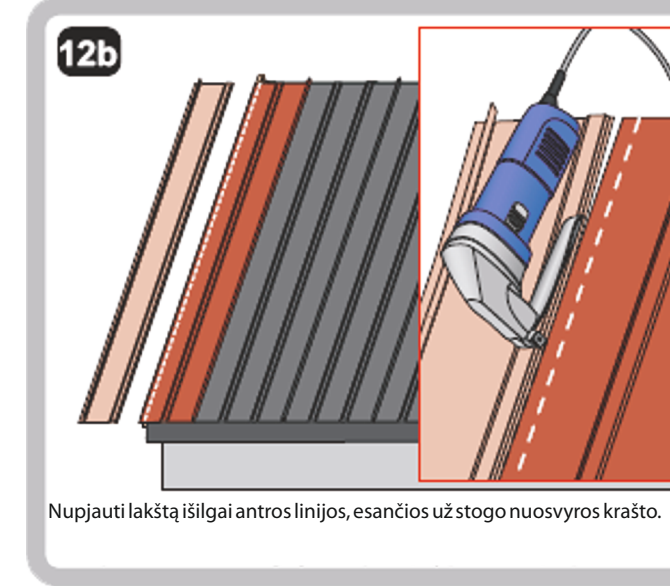
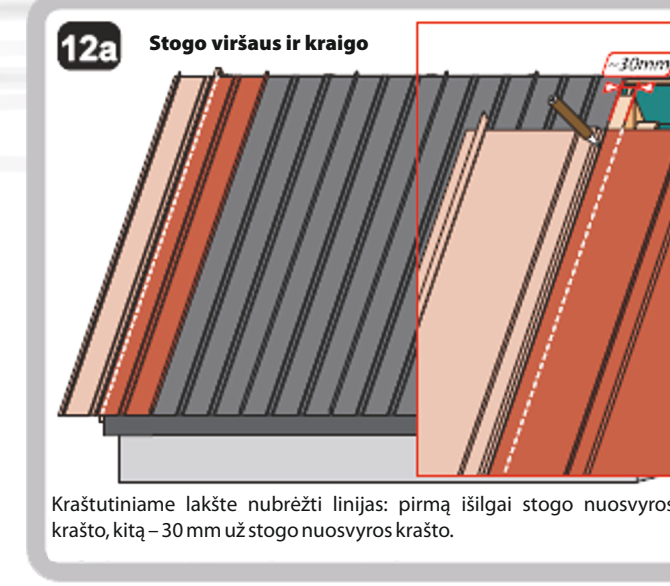



## SKARDOS TRANSPORTAVIMO IR LAIKYMO INSTRUKCIJA

1

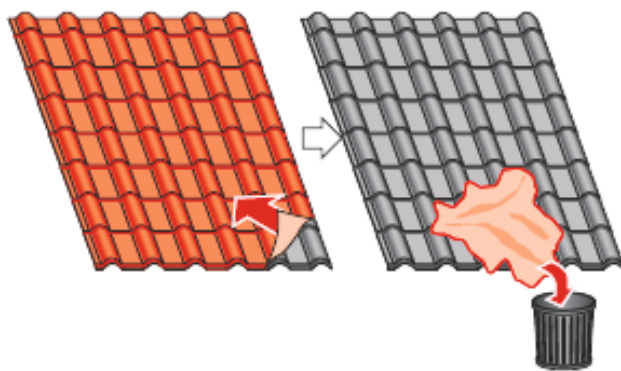

Būtinai pašalinti apsauginę plėvelę.

4

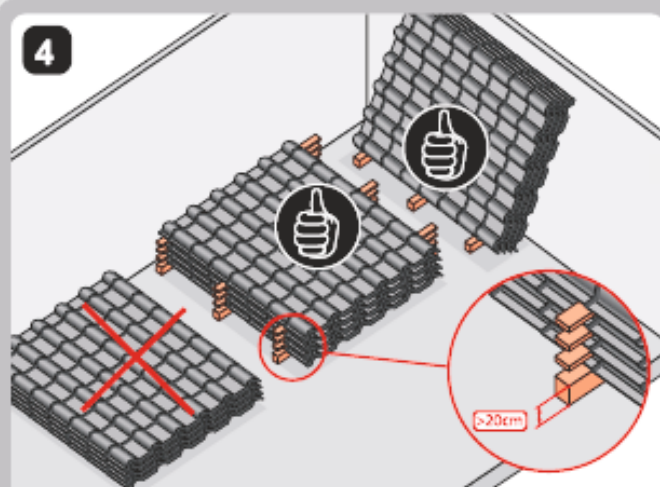

Medžiagas atskirti nuo pagrindo. Kiekvieną lakštą perdėti tarpinėmis arba pastatyti stačiomis, pvz., prie sienos.

2

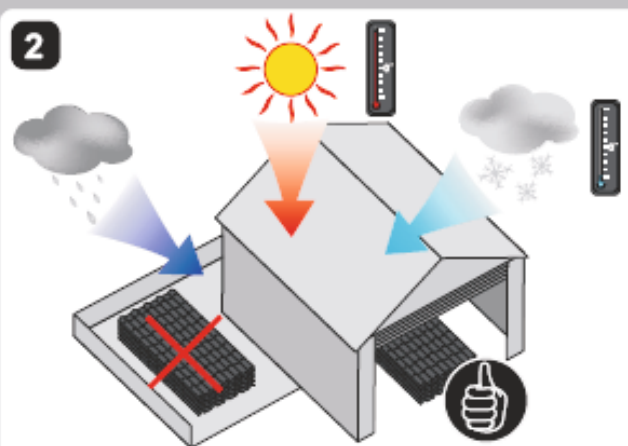

Medžiagas laikyti sausose ir vėdinamose patalpose. Saugoti nuo staigių temperatūros ir drėgmės svyravimų.

5

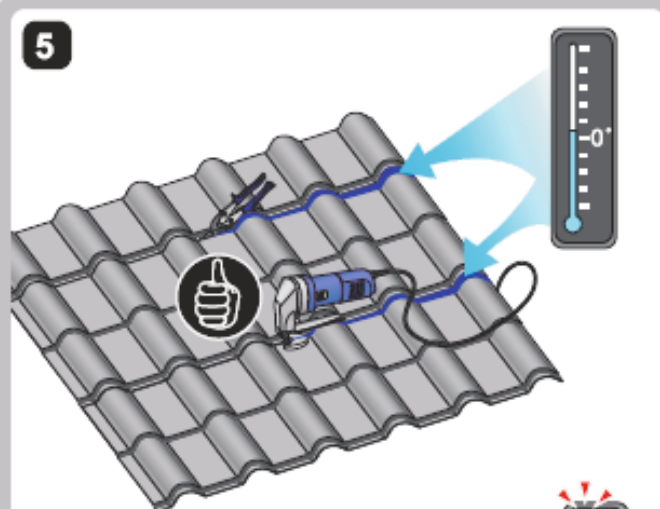

Neleidžiama naudoti įrankius, sukeliančius šilumos efektą.

3

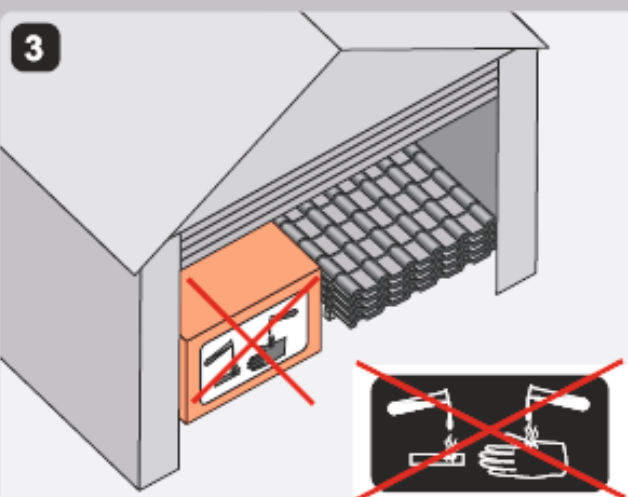

Nelaikyti šalia agresyviai reaguojančių medžiagų.

6

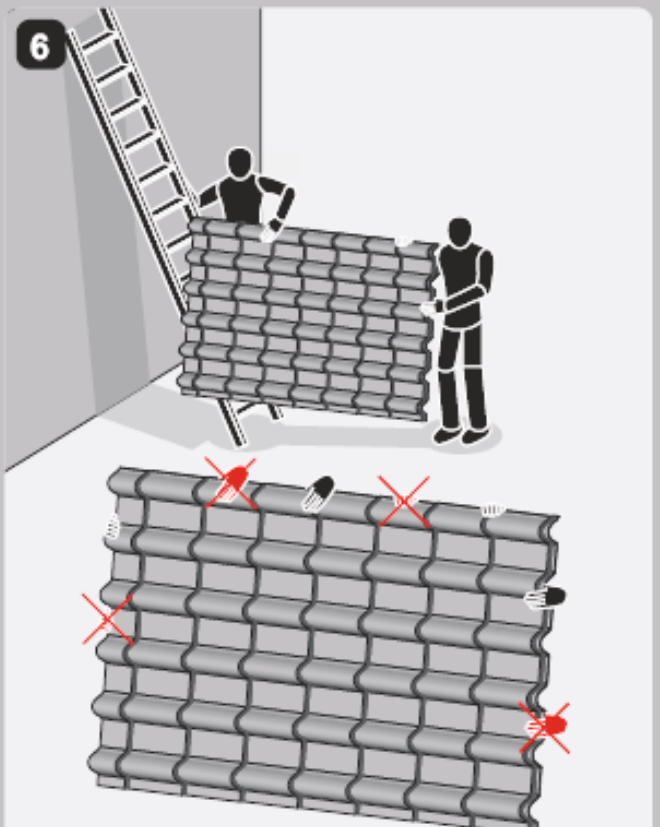

Lakštus imti už įlinkių vietų, kuriose lakštai yra stangriausi.

8

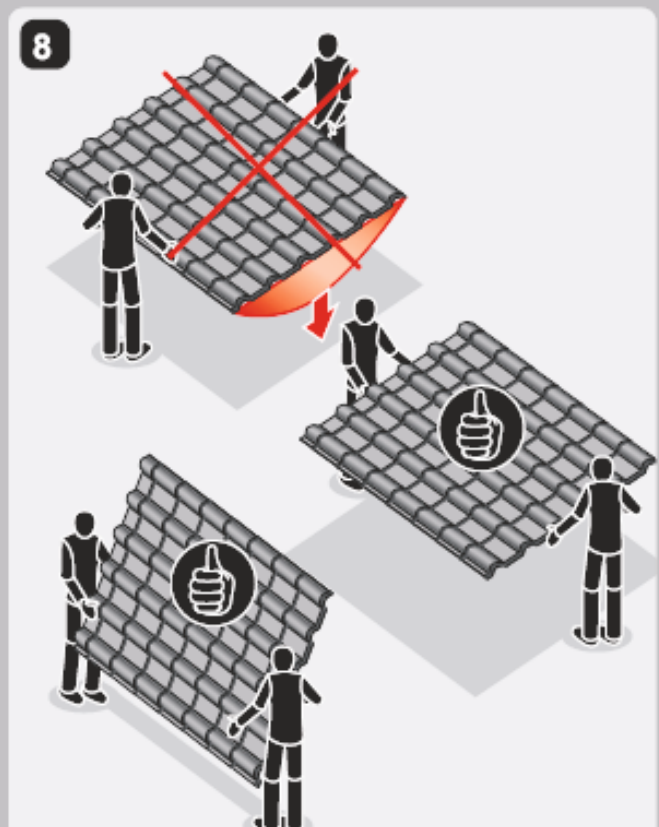

Saugoti, kad nešant lakštai neįlinktų.

7

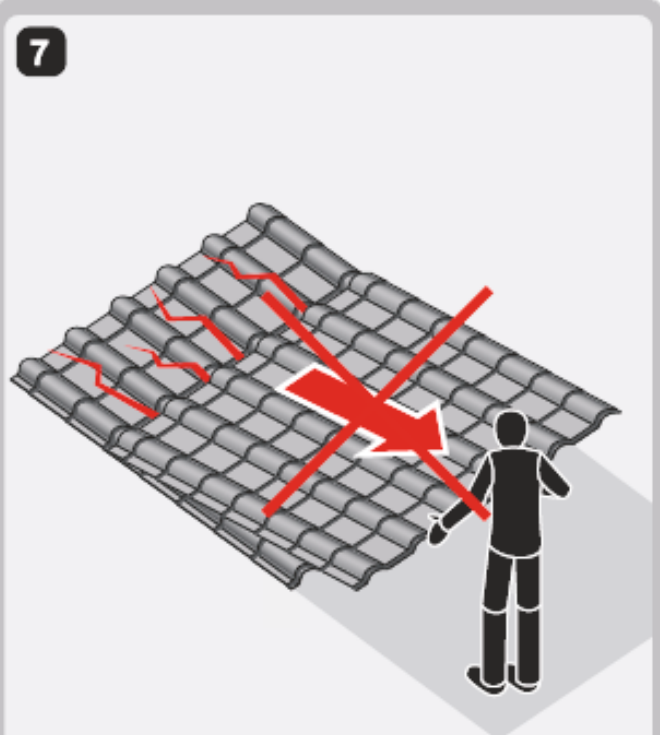

Nešant saugoti, kad skardos neslankiotų viena per kitą.

9

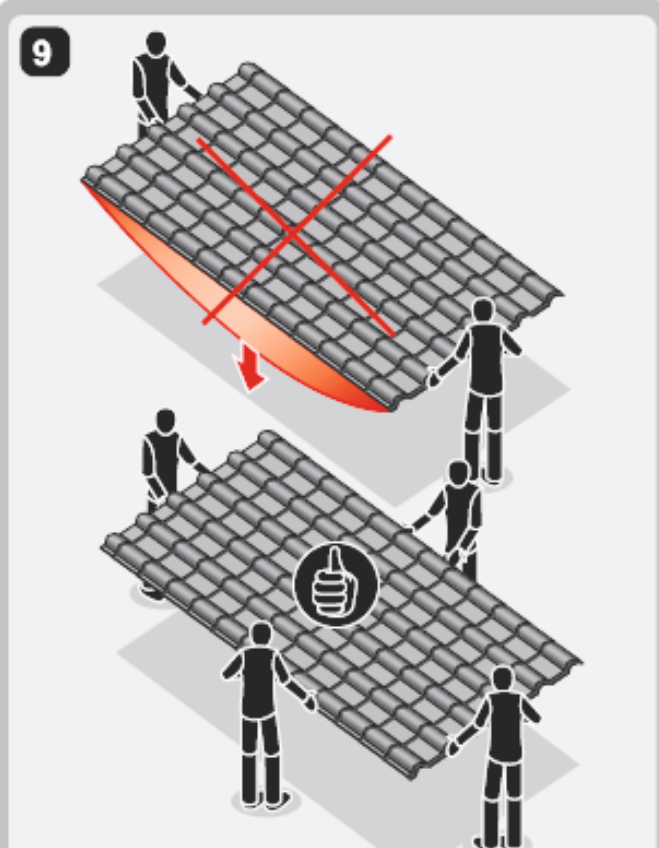

Ypač dėmesį atkreipti į ilgus lakštus.



## CINKUOTŲ, ALIUCINKUOTŲ IR ORGANINĖMIS DANGOMIS PADENGŲ GAMINIŲ TRANSPORTAVIMO IR LAIKYMO NURODYMAI:



### TRANSPORTAVIMAS IR LAIKYMAS

1. Pernešant ilgus lakštus būtina taip parinkti nešikų skaičių, kad skardos lakštai neslankiotų, nesilankstytų. Lakštus laikyti už įlinkių, kuriuose skarda yra stangriausia. Lakštų slankiojimas ar tempimas pagrindu gresia dangos pažeidimais.
2. Jeigu prireikia skardą laikyti ilgesnį laikotarpį (be ne ilgiau nei 3 mėnesius), būtina nedelsiant nuimti apsauginę plėvelę: saulės spinduliams ar drėgmei veikiant gaminius su apsaugine plėvele pažeidžiama lako danga ir kyla sunkumų šalinant plėvelę ar klijų likučius.
3. Sandėliuojamus gaminius saugoti nuo staigių temperatūros ir oro drėgnio pokyčių, dėl kurių susidaro vandens garų kondensatas. Nesilaikant šio reikalavimo paviršiuje gali atsirasti baltų (cinkuotos skardos) ar juodų dėmių (aliucinkuotos skardos) arba pažeisti lako dangą (lakuotos skardos). todėl būtina gaminius laikyti sausoje ir vėdinamose patalpose, atokiau nuo agresyvių medžiagų, saugoti jas nuo tiesioginio saulės ir vandens poveikio (skarda gali nušusti).
4. Gaminus laikyti ne mažiau kaip 20 cm nuo pagrindo.
5. Tarp lakštų dėti plonas tarpines arba pastatyti, pvz., prie sienos.
6. Jeigu būtina skardą trumpą laiką laikyti atviroje erdvėje (tvirtinimo darbų atlikimo metu), užtikrinti, kad lakštai būtų pasvirę išilgai (kad nutekėtų drėgmė). Naudoti paprasčiausias apsaugos priemones, kad būtų užtikrinamas vėdinimas.
7. Būtina pasirūpinti, kad visas lakšto paviršius būtų sausas.

### SKARDOS PJOVIMAS

Neleistina naudoti įrankius, sukeliančius šilumos efektą (staigų temperatūros padidėjimą), pvz., kampinius šlifuoklus. Dėl to pažeidžiama organinė ir cinko danga ir prasideda korozijos procesas. Iš po šlifuo klio disko išmetamos įkaitusios drožlės nusėda ant skardos ir įsilydo į dažus, dėl to atsiranda korozijos židinių, todėl nerekomenduojama šalia laikomos skardos naudoti šveičiamųjų prietaisų. Skardai pjaustyti tinka vibracinės žirklys. Nenaudoti ilgesniems nei 5,75 mm (taikoma skardinėms čerpėms) lakštams dėl medžiagos ilgėjimo dėl temperatūros ir galimybės pažeisti lakštą jį perkeltiant, tvirtinant ar apdorojant. Dėl skardos dangos pažeidimų dėl drėgmės ar mechaninių pažeidimų galimos pretenzijos gali būti atmestos.

### PRIEŽIŪRA

1. Lako dangos išvaizda nesikeičia veikiant vidutinėms klimato sąlygoms ilgesnį laikotarpį (numatyta garantijoje), jeigu danga palaikoma geros būklės, t.y. reguliariai plaunama ir saugoma nuo sąlyčio su koroziją sukeliančiomis medžiagomis ar stiprių užterštumu.
2. Tokiu laikotarpiu danga lieka nepakitusi, nebent gali tolygiai ir vienodai kisti jos išvaizda, pvz., dėl lėto spalvos ir blizgesio pokyčio danga pasidaro labiau matinė.
3. Dangos kokybė gali staigiau pablogėti, jeigu ją veikia atšiaurios ar sudėtingos sąlygos, pvz., stiprūs UV spinduliai, tiesioginiai kenksmingi dūmai ar lietaus nenuplaunami veiksniai.
4. Būtina pasirūpinti, kad tvirtinimui naudojama įranga būtų geros būklės ir nesukeltų jokių medžiagos pažeidimų.
5. Baigus tvirtinti skardą būtina atkreipti dėmesį į dangos pažeidimus ir pašalinti visas drožles, kniedes, sraigtus bei kitas statybines atliekas. Pjautines briaunas (įskaitant ir gamyklines) bei pažeidimus būtina tinkamai apsaugoti. Šioms vietoms garantija netaikoma.
6. Rekomenduojama periodiškai atlikti stogo dangos apžiūrą ir siekiant palaikyti skardos optimalią išvaizdą bei patvarumą plauti bent 1 kartą per metus (ypač plauti paviršius, kurie nenuvalomi natūraliu būdu) ir tinkamai prižiūrėti. Pirkėjas privalo dokumentais patvirtinti atliktą priežiūrą.
7. Plovimui ir priežiūrai naudoti specialias tam skirtas priemones. Būtina pašalinti lapus, žolę, žemę ir kitus daiktus.
8. Būtina valyti vietas, kuriose kaupiasi purvas ir nešvarumai, kuriose danga nėra reguliariai nuplaunama kritulių, pvz., po iškyšomis.
9. Būtina reguliariai tikrinti ir taisyti smulkius pažeidimus, dėl kurių danga gali greičiau nusidėvėti ar sukelti koroziją.
10. Visas pjautines briaunas būtina tinkamai apsaugoti.
11. Skardos tvirtinimas turėtų būti organizuojamas taip, kad būtų kuo mažiau vaikščiojama jau pritvirtintais lakštais. Kyla grėsmė pažeisti lako dangą.
12. Prireikus vaikščioti lakštais, pėdas būtina statyti bangos dugne taip, kad nesideformuotų skardos paviršius, bei žiūrėti, kad avalynės paduose nebūtų įstrigusių skardos pjovimo ar apdirbimo liekanų. Skardos pjovimo metu susidaranti drožlės, įsmigusios į avalynės padą, vaikščiojant skarda braižo lako dangą. Rekomenduojama avėti avalynės minkštu padu.

Nesilaikant šių nurodymų pretenzijos gali būti atmestos.

Kilus neaiškumų prašome skambinti tel.:

**018 26 85 200** arba [serwis@blachotrapez.eu](mailto:serwis@blachotrapez.eu)

### GARANTIJOS SĄLYGOS

- Garantija be Nr. ir pardavėjo parašo negalioja.** Garantija galioja Lenkijos Respublikoje ir panašių klimato sąlygų šalyse, jeigu:
1. Danga sumontuota laikantis Lenkijos normų ir statybos reikalavimų. Garantija netaikoma skardai, kuri naudojama vietose, nutolusiose mažiau nei per 5 km nuo jūros kranto linijos.
  2. Tvirtinimo darbai buvo atlikti ne vėliau negu 3 mėnesiai nuo pirkimo datos.
  3. Buvo transportuojama, laikoma, prižiūrima ir tvirtinama pagal paskirtį ir gamintojo nurodymus įprastinėmis aplinkos sąlygomis.
  4. Pažeidimai atsirado dėl gaminių kokybės trūkumų, o ne dėl įprastinio naudojimo. Korozijos židiniai nedelsiant padengiami apsauginių dažų sluoksniu.
  5. Dangos neveikia surūdiję daiktai, agresyvios cheminės medžiagos, dūmai, varis ir nuo variu padengtų paviršių nutekantis vanduo.
  6. Pažeidimų neatirado dėl netinkamo skardos transportavimo, pjovimo ir tvirtinimo naudojant netinkamus įrankius, biologinių veiksnių (pvz., samanų, dumblių), gaisro ir kitų nenugalimos jėgos įvykių, mechaninių pažeidimų, teroro aktų ir pan.
  7. Reklamuojama dalis sudaro ne mažiau nei 5 % brokuoto skardos lakšto paviršiaus.
  8. Garantija netaikoma vidinei skardos pusei dėl techninių ir technologinių dalykų.
  9. Mažiausias stogo ar kito trapecinė skarda padengto paviršiaus nuolydis yra 9°, plieninėmis čerpėmis – 14°. Statinio konstrukcija turėtų užtikrinti, kad lietaus vanduo laisvai nutekėtų.
  10. Garantija netaikoma blizgesio, atspalvių ir spalvų stiprumo pokyčiams, dulkių ir sodžių bei atmosferos nešvarumams. Estetinių savybių vertinimas atliekamas nuvalius su vandeniu. Leistinas atspalvių pokytis dėl aplinkos veiksnių poveikio.
  11. Leistina skardos apdorojimo temperatūra negali būti žemesnė nei +10 °C – mašininio apdirbimo atveju ir +5 °C – rankinio apdirbimo atveju.
  12. Visos pjautinės briaunos turi būti tinkamai apsaugotos. Garantija netaikoma pjautinių briaunų (taip pat ir gamyklinių) korozijai ir smulkiam sluoksnivimui. Tai vadinama pjautinių briaunų koroziniu valkšnumu.
  13. Tvirtinant prie medinių sijų buvo naudojami pasaulinę kokybės standartą atitinkantys BLACHOTRAPEZ tiekiami, bet ne kitų gamintojų sraigtai ir plokščioji skarda bei priedai.
  14. Pretenzijas pagal šią garantiją pirkėjas gali reikšti, jeigu per 14 dienų nuo trūkumo pastebėjimo dienos apie tai raštu pranešė firmai BLACHOTRAPEZ. Antraip galima netekti garantijos.
  15. Pagal šią garantiją firma BLACHOTRAPEZ pirkėjui pristato prekę be trūkumų arba grąžina brokuotos prekės pirkimo kainą (atsižvelgiant į laikotarpį, praėjusį nuo skardos pagaminimo), be to, pirkėjas privalo grąžinti brokuotą prekę. Reklamacijos suregulavimo būdą savo nuožiūra pasirenka firma BLACHOTRAPEZ. Kitokio pobūdžio pretenzijos gali būti reiškiamos tik laikantis galiojančių teisės aktų.
  16. Firma BLACHOTRAPEZ neatsako už jokių netiesioginių ar tiesioginių nuostolių ir papildomą žalą, atsiradusius dėl trūkumo, kuriam taikoma garantija. Pirkėjo pretenzijos dėl kitų nuostolių, atsiradusių išdavus prekę, dėl fizinių trūkumų, išskyrus žalą, padarytą pačiai prekei, nepriimamos.
  17. Per 30 dienų nuo reklamacijos pateikimo firma BLACHOTRAPEZ raštu ar telefonu pateikia savo nuomonę dėl reklamacijos pagrįstumo, jos suregulavimo būdo ir tvarkos. Pripažinus reklamaciją nepagrįsta, pateikia klientui tokio sprendimo priežastis.
  18. Suteikus garantiją netaikomos Civilinio kodekso 560 str. ir kt. nuostatos dėl garantinių įsipareigojimų. Parduotų vartojimo prekių garantija nepanaikina, neriboja ir nestabdo pirkėjo teisių, jeigu prekė neatitinka sutarties sąlygų.
  19. Garantija galioja, jeigu pirkėjas per 14 dienų nuo tvirtinimo darbų pabaigos (bet ne vėliau nei per 3 mėnesius nuo pirkimo dienos) pateikia garantinio lapo grąžintinę šaknelę. Pirkėjas privalo šaknelę išsiųsti registruotoju laišku su įteikimo patvirtinimu adresu BLACHOTRAPEZ Spółka z o.o., 34-700 Rabka-Zdrój, ul. Kilińskiego 49a ir garantijos galiojimo laikotarpiu išsaugoti šaknelės siuntimą patvirtinantį dokumentą, garantinį lapą bei pirkimo dokumentą. Trūkstant kurio nors iš šių dokumentų ar pirkėjui netinkamai jį užpildžius BLACHOTRAPEZ turi teisę atmesti pretenzijas pagal šią garantiją.



**GARANTIJOS PAVYZDYS**